

Комплекты с приточным вентилем VELCO

Общая информация:

ВАЖНО!

Не забывайте вовремя заменять фильтр приточного вентиля VELCO. Фильтр нужно менять, когда его поверхность почернела, но не реже одного раза в год.

Гарантия на приточный вентиль - 12 месяцев с момента продажи. Дата изготовления изделия обозначена на термостате. ООО "ВИЛПЕ Рус" предоставляет увеличенную гарантию – 10 лет! Для активации увеличенной гарантии необходимо позвонить по телефону или отправить SMS на номер +7 903 260 7134 или отправить письмо на e-mail: sales@vilpe.ru

Настройка приточного вентиля

Приточный вентиль снабжен чувствительным термостатом, который автоматически регулирует открытие тарелки вентиля в зависимости от изменения температуры на улице. В исходном положении вентиль открыт наполовину. При этом вентиль полностью закроется при температуре ниже -5°C и полностью откроется при температуре выше $+10^{\circ}\text{C}$.

Исходное положение регулировки устанавливается вращением тарелки вентиля до «щелчка». В этом положении вентиль несколько туго поддается вращению.

Повернуть тарелку вентиля из положения «щелчка» против часовой стрелки (по направлению к положению "открыто") примерно на пол-оборота. При такой регулировке тарелка вентиля не закрывается полностью при температуре на улице ниже -5°C , оставляя зазор в 1 мм. Данная регулировка обеспечит постоянный приток воздуха. Минимальный зазор вентиля можно менять по мере необходимости. К примеру, в домах с естественным воздухообменом рекомендуется повернуть тарелку вентиля против часовой стрелки на целый оборот. При этом тарелка вентиля остаётся открытой на 2 мм.



Повернуть тарелку вентиля из положения «щелчка» против часовой стрелки (по направлению к положению "открыто") примерно на пол-оборота.

1. Приточный клапан VELCO

Комплект:

- приточный вентиль,
- фильтр
- каркас фильтра,
- настенный патрубок,
- дополнительный патрубок 50 см,
- шайба-шумопоглотитель,
- фланец 100 для наружной вент.решетки 150x150, цветная наружная вент.решетка 150x150.

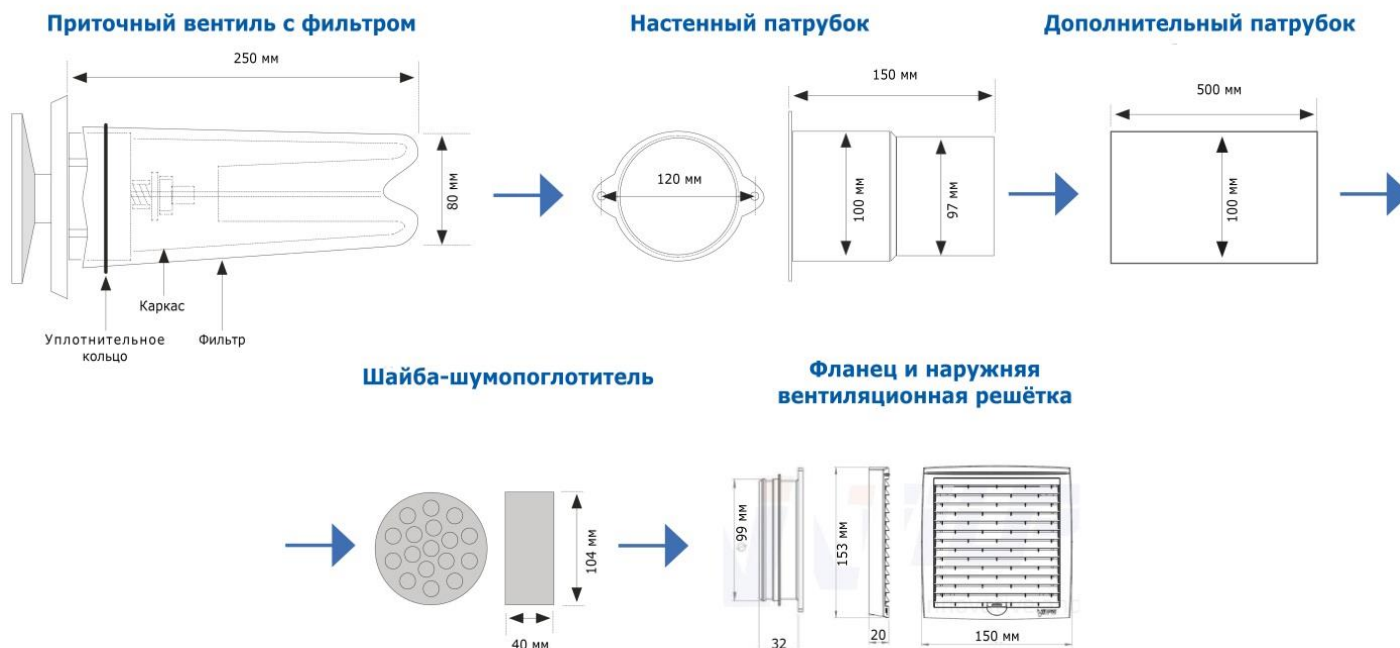

Монтажная инструкция:

- Выбрать правильно место установки. Приточный клапан рекомендуется устанавливать выше окна и батареи отопления на высоте 220-240 см от уровня пола по максимальной диагонали от комнатной входной двери.
- Просверлить контрольное отверстие сквозь стену длинным сверлом.
- Следуя контрольному отверстию, дисковым сверлом (диаметр 105 мм) просверлить отверстие. Половину толщины стены просверлить изнутри здания, а половину встречно с улицы (при этом не повредится поверхность стены).
- Установить настенный и дополнительный патрубок в отверстие. Дополнительный патрубок можно укоротить до нужной длины. Закрепить настенный патрубок.
- Вставить внутрь дополнительного патрубка шайбу-шумопоглотитель чёрной стороной на улицу. Шайба-шумопоглотитель должна быть установлена не вплотную к наружной вентиляционной решётке.
- Собрать каркас фильтра, вставив концы каркаса (2 шт.) в отверстия на внутренней стороне вентиля. При необходимости каркас можно согнуть или укоротить. Закрепить плоскогубцами концы каркаса к вентилю или нанести каплю клея в отверстия, чтобы каркас надёжно держался. Это облегчит в будущем замену фильтра.
- Надеть фильтр на каркас и отрегулировать вентиль.
- Вставить вентиль в настенный патрубок. Уплотнительное кольцо надёжно соединяет вентиль с патрубком, поэтому вентиль не требует специального крепежа. При необходимости немного прокрутить корпус вентиля в патрубке, чтобы вентиль встал плотно на место.
- При замене фильтра осторожно вытянуть вентиль наружу.



2. Приточный вентиль VILPE® VELCO комплект приточного вентиля для квартир и домов с повышенным уровнем шума

Комплект:

- приточный вентиль,
- фильтр,
- карнас фильтра,
- настенное кольцо-патрубок,
- труба-шумопоглотитель,
- шайба-шумопоглотитель,
- фланец 125 для наружной вент.решетки 240x240, цветная наружная вент.решетка 240x240.

Приточный клапан с фильтром



Настенное кольцо-патрубок

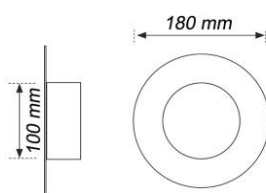

Труба-шумопоглотитель

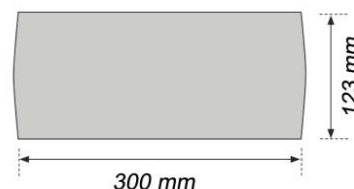

Шайба-шумопоглотитель

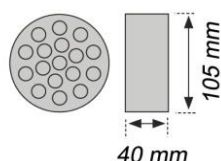

Фланец и наружная вентиляционная решётка

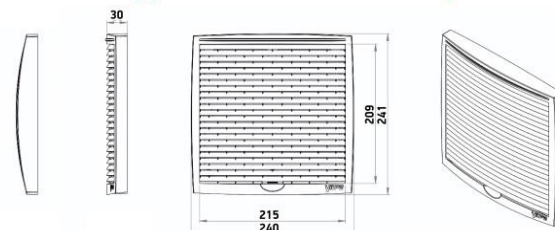

Монтажная инструкция:

- Правильно выбрать место установки. Приточный вентиль рекомендуется устанавливать выше окна и батареи отопления на высоте 220-240 см от уровня пола по максимальной диагонали от комнатной входной двери.
- Просверлить контрольное отверстие сквозь стену длинным сверлом. Следуя контрольному отверстию, дисковым сверлом (диаметр 125 мм) просверлить отверстие. Половину толщины стены просверлить изнутри здания, а половину встречно с улицы (при этом не повредится поверхность стены).
- При использовании алмазной фрезы можно сверлить только с одной стороны (изнутри).
- Можно использовать уже имеющееся в стене отверстие, убрав старый кожух теплоизоляции, что бы отверстие стало диаметром 125 мм.
- Установить в отверстие трубу-шумопоглотитель (при необходимости трубу можно обрезать до нужной длины). Внутри трубы-шумопоглотителя установлена шайба-шумопоглотитель чёрной стороной на улицу.
- Со стороны помещения установить настенное кольцо-патрубок. Кольцо-патрубок должно плотно входить в трубу-шумопоглотитель. При необходимости их можно соединить с помощью монтажного клея.
- Собрать карнас фильтра, вставив концы карнаса (2 шт.) в отверстия на внутренней стороне вентиля. При необходимости карнас можно согнуть или укоротить. Закрепить плоскогубцами концы карнаса к вентилю или нанести каплю клея в отверстия, чтобы карнас надёжно держался. Это облегчит в будущем замену фильтра.
- Надеть фильтр на карнас и отрегулировать вентиль.
- Вставить вентиль в настенное кольцо-патрубок. Уплотнительное кольцо надёжно соединяет вентиль с патрубком, поэтому вентиль не требует специального крепежа. При необходимости немного прокрутить корпус вентиля в патрубке, чтобы вентиль встал плотно на место.
- При замене фильтра осторожно вытянуть вентиль наружу.



3. VILPE® комплект для подвальных/цокольных жилых и эксплуатируемых помещений

Комплект:

- приточный вентиль,
- фильтр,
- каркас фильтра,
- настенное кольцо-патрубок,
- труба-шумопоглотитель,
- шайба-шумопоглотитель,
- VILPE® ROSS -125/135 дефлектор.

Приточный клапан с фильтром

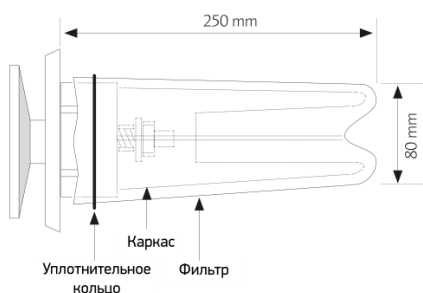

Настенное кольцо-патрубок

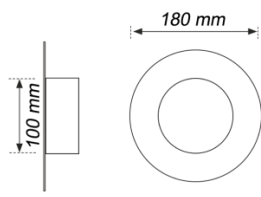

VILPE® ROSS -125/135 дефлектор

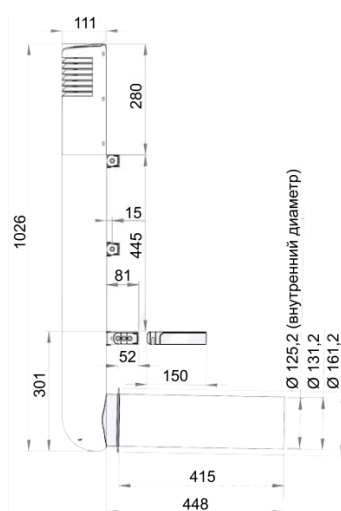

Труба-шумопоглотитель

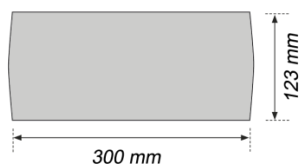

Шайба-шумопоглотитель

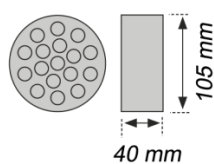

Монтажная инструкция:

- Правильно выбрать место установки. Приточный вентиль рекомендуется устанавливать в верхней части стены по максимальной диагонали от комнатной входной двери.
- Просверлить отверстие сквозь стену диаметром 170 мм.
- В цоколе здания установить VILPE® ROSS-125/135 дефлектор:
 - в просверленное отверстие установить монтажный патрубок,
 - собрать цокольный дефлектор,
 - закрепить к стене кронштейны из комплекта упаковки, проверив уровнем вертикальность установки,
 - разнести и затянуть 2 монтажных хомута на горизонтальном участке трубы дефлектора, входящем в монтажный патрубок,
 - вставить горизонтальную трубу дефлектора в установленный в стене монтажный патрубок и закрепить дефлектор к стене кронштейнами,
 - пространство между трубой дефлектора и патрубком заполнить полиуретаном и зашлифовать поверхность цокольной шпатлевкой.
- Со стороны помещения установить в отверстие трубу-шумопоглотитель (при необходимости трубу можно обрезать до нужной длины). Внутри трубы-шумопоглотителя установлена шайба-шумопоглотитель чёрной стороной на улицу.
- Трубу-шумопоглотитель надо зафиксировать в дефлекторе, что бы торец трубы и торец дефлектора совпадали. При необходимости их можно соединить с помощью монтажного клея.
- Со стороны помещения установить настенное кольцо-патрубок. Кольцо-патрубок должно плотно входить в трубу-шумопоглотитель. При необходимости их можно соединить с помощью монтажного клея.
- Собрать каркас фильтра, вставив концы каркаса (2 шт.) в отверстия на внутренней стороне вентиля. При необходимости каркас можно согнуть или укоротить. Закрепить плоскогубцами концы каркаса к вентилю или нанести каплю клея в отверстия, чтобы каркас надёжно держался. Это облегчит в будущем замену фильтра.
- Надеть фильтр на каркас и отрегулировать вентиль.
- Вставить вентиль в настенное кольцо-патрубок. Уплотнительное кольцо надёжно соединяет вентиль с патрубком, поэтому вентиль не требует специального крепежа. При необходимости немного прокрутить корпус вентиля в патрубке, чтобы вентиль встал плотно на место.
- При замене фильтра осторожно вытянуть вентиль наружу.



Клапан VELCO VT-100

В клапане VELCO чувствительный самосильный парафиновый термостат, который автоматически регулирует зазор между тарелкой и основанием клапана в зависимости от изменения температуры воздуха на улице. Клапан поставляется со стандартной настройкой, при которой клапан полностью закрывается при температуре ниже -5°C и полностью открыт, когда температура воздуха на улице выше $+10^{\circ}\text{C}$. При вращении стандартная установка легко находится по щелчку. Установку можно легко менять в соответствии с потребностями. Тарелка закрывается при вращении по часовой стрелке и открывается - против часовой. Вы можете открутить тарелку максимум на 3 оборота (1 оборот = 3,5 мм).

Рекомендуется установить тарелку на 1/2 оборота по направлению к положению "открыто", при оставшемся зазоре в 2мм (или 1 оборот = 3,5 мм). Клапан будет открыт при температуре менее -5°C и полностью открыт (около 20мм), если температура воздуха больше чем $+10^{\circ}\text{C}$. Важно отметить, что при этом поступает достаточное количество абсолютно безвредного замещающего потока воздуха так же и в холодное время

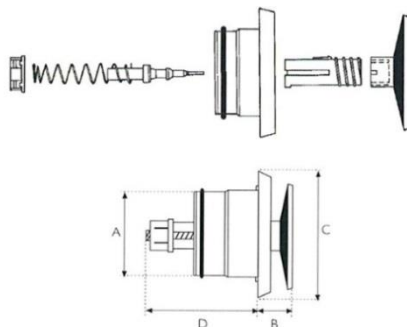
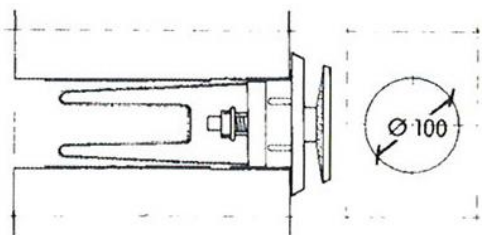

Клапан	A	B	C	D
VT-100	95	40	147	75

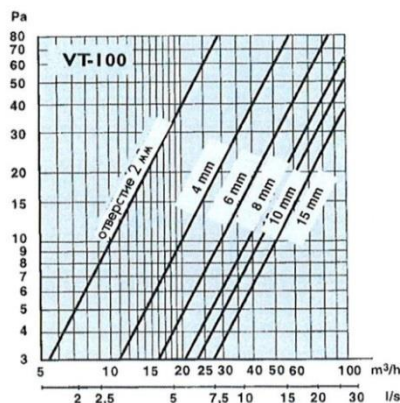

В воздухе на улице огромное количество пыли и выхлопных газов, именно поэтому нам нужна фильтрация воздуха, поступающего с улицы. Эффективность фильтрации в системе FILTRETE основывается на технологии электрозаряда ткани фильтра. Намагниченные волокна притягивают пыль и песок, и другие мелкие частицы, которые могут быть даже не видны глазу и удерживают их на ткани. Фильтрующую часть можно сгибать или укорачивать при необходимости.



Количество воздуха л/с				
Перепад давления Па				Отверстие (мм)
5	10	20	30	
2,6	4,0	6,1	7,8	4
3,6	5,5	8,3	11	8
3,7	6,0	9,0	11	12
3,7	6,0	9,0	11	16

Количество воздуха л/с Без фильтрации				
Перепад давления Па				Отверстие (мм)
5	10	20	30	
3,1	4,6	6,5	8,0	4
4,9	7,3	11	14	8
6,0	8,8	13	16	12
6,1	9,3	14	16	16

- Клапан, VT-100
- Фильтр, S-100
- Телескопическая проходная труба с наружной решёткой
- Проём \varnothing 105 мм